

Compact

ELEKTRIC
LITHIUM
DIESEL



Snötankskapacitet
1,8 m³ / kompr. 2,25 m³



Vattentankvolym
600 l



Hyvelbredd
1.700 mm



Användningsområde
Mobil / Event



elmiVome 24h shopping

BIÈRE
BEER

rothoblaas rothoblaas

KAROS
MORAN

FLA
AUGEN
K

EN MÄSTARE FÖR DIN EVENT

Oavsett om det gäller ett sportevenemang på hög nivå eller skridskoåkning på julmarknaden eller på torget: WM Compact är en kompakt proffsmaskin för mindre sportisbanor och större mobila isbanor. Men en kraftfull dieselmotor är den lämplig för utomhus isbanor och för utsläppsfri drift inomhus ägnar sig modellen med elektrisk underhållsfri AC-motor. WM Compact hyvlar isen som en proffsmaskin och garanterar perfekt iskvalitet på isytor upp till 1.200 m².



HIGHLIGHT

EFFEKTIV ISBEARBETNING I PROFFSKVALITET

Den robusta WM Compact är både enkel att använda och hantera samt erbjuder bästa komforten för föraren. Tack vare den beprövade slädeskonstruktionen, renslucka och integrerad kantborste garanteras en effektiv isvård som uppnår professionell standard. Resultat: Utmärkt iskvalitet även på begränsade, mobila isbanor och naturligtvis glädje för alla involverade!





ISVÅRD

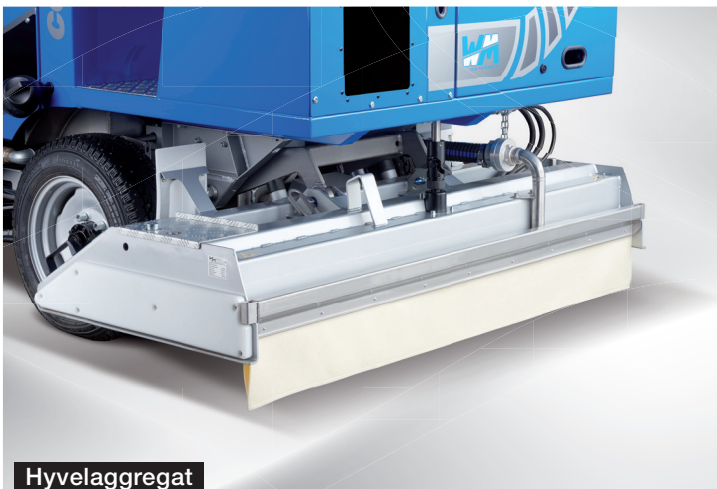

Hyvelaggregat



Lucka för att kontrollera snötank



Borste



Snötank är öppen

WM Compact hyvlar isen som en stor professionell maskin!
Den hydrauldrivna borsten säkerställer perfekt välvårdade sargkanter. Snötanken är belagd med ett lågfriktionsskikt därigenom både enkel att använda och att tömma.

600 L VATTEN ▣

ENORM HYVELKAPACITET ▣

LÄTT ATT TÖMMA ▣

SERVICE & UNDERHÅLL



Motorrum Diesel



Spara tid: Påfyllningssystem för batterivatten



Motorrum elektrisk



Enkelt att byta batteri

Motorn är lättillgänglig och inga maskindelar måste monteras bort för att komma åt. Underhållet är därför snabbt och kostnadseffektivt. Vi använder batteriladdningssystem från Fronius, som ger lång batterilivslängd, en energieffektiv maskin som har låga driftkostnader.

LÄTT OCH SNABBT ATT KOMMA TILL +

LÅGA UNDERHÅLLSKOSTNADER +

ENERGIEFFEKTIV +

ELEKTRIC / LITHIUM



DETTA INGÅR I LEVERANSEN



2 hyvelknivar i en transportbalk



2 släpdukar



2 gummimattor



Insex T nyckel 6 mm



Universalnyckel



1 sats insexnycklar



1 karosserinyckel



Handskar med skärskydd



Slipsten



Vattenkoppling D
ø 25



1 sats säkringar



Reservdelslista



Webbaserad
reservdelskatalog

DATA & FAKTA

Motor	Asynkronmotor
Effekt totalt	15 kW
Impulsstyrning	AC Curtis
Standhastighet	900 rpm
Arbets hastighet	1.900 rpm
Drivsystem	Steglös reglerbar hydraulisk fyrhjulsdrift
Hastighet	0 - 12 km/h
Snötank	1,7 m ³ - komprimerad 2,1 m ³
Vattentank	600 l (rostfritt stål)
Däck	175 / 70 R 14C 2 rader dubbar

STANDARDUTRUSTNING

Renslucka
Sidoborste (hydrauliskt driven)
Parkeringsbroms
Sargrulle
Bakspegel
Sidostrålkastare
Roterande varningsljus
Akustisk varningssignal för backning
Underhållsfri asynkronmotor
Display i förarhytten: Vattentanknivå, batterikapacitet, strömförbrukning, status motor styrenhet
Snötank med ytbehandling
SPS styrning
Fjädrad förarsits
Lättillgängligt motorrum (uppfällbar motorhuva)
2 hyvelknivar
2 släpdukar
Leverans set



Snötankskapacitet
1,7 m³ / kompr. 2,1 m³



Vattentankvolym
600 l



Hyvelbredd
1.700 mm



Användningsområde
Mobil / Event

DIESEL



DETTA INGÅR I LEVERANSEN



2 hyvelknivar i en transportbalk



2 släpdukar



2 gummitattor



Insex T nyckel 6 mm



Universalnyckel



1 sats insexnycklar



1 karosserinyckel



Handskar med skärskydd



Slipsten



Vattenkoppling D ø 25



1 sats säkringar



Reservdelslista



Webbaserad reservdelskatalog

DATA & FAKTA

Motor	Kohler KDW 1404, 4 Cylinder 1.372 cm ³
Effekt total	25,60 hk (18,80 kW) - 2.700 U/min
Vridmoment	66,50 Nm - 2.000 varv per minut
Arbets hastighet	2.600 rpm
Bränsletank	27 liter diesel
Drivsystem	Steglös reglerbar hydraulisk fyrhjulsdraft
Hastighet	0 - 12 km/h
Snötank	1,8 m ³ - komprimerad 2,25 m ³
Vattentank	600 l (rostfritt stål)
Tom vikt	1.650 kg (standardutrustning)
Däck	175 / 70 R 14C 2 rader dubbar

STANDARDUTRUSTNING

Renslucka
Sidoborste (hydrauliskt driven)
Parkeringsbroms
Sargrulle
Hydrauloljeyklare
Bakspiegel
Sidostrålkastare
Roterande varningsljus
Akustisk varningssignal för backning
Display i förarhytten:
Vattentanknivå, drivmedelnivå, motorvarvtal med motorkontrolllampor
Snötank med ytbehandling
SPS styrning
Fjädrad förarsits
Lättillgängligt motorrum (uppfällbar motorhuva)
2 hyvelknivar
2 släpdukar
Leverans set



Snötankskapacitet
1,8 m³ / kompr. 2,25 m³



Vattentankvolym
600 l



Hyvelbredd
1.700 mm



Användningsområde
Mobil / Event

TILLVAL

System för utvinning

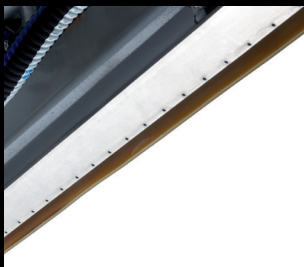

Sugbalk

System för tvätt



Tvättanordning för vertikal skruv

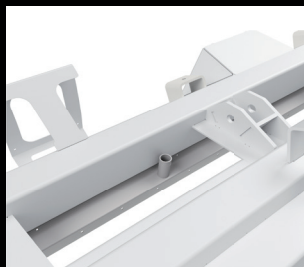

Tvättanordning horisontal skruv

Översikt och säkerhet



Sidospegel höger



Sidospegel vänster

Komfort



Värme förarstol



Acquastop-ventil med tidsrelä

Belysning



Strålkastare

Kundanpassning



Individuell färgsättning
Lackering i 1-färgs RAL ton



Målning av ram och
hyvlingsenhet
1 färg RAL



Folierung

Service



Batterivagn



Påfyllningssystem
för batterivatten



Reservhjul 14"



Fälgkors



Domkraft 3t



Verktygssats



Diagnoskabelset
Controller



Diagnoskabelset
BMS



Access BMU
Battery-Monitoring-Unit

Tillsatsaggregat



Spårharv
För isstocksport

MÅTT

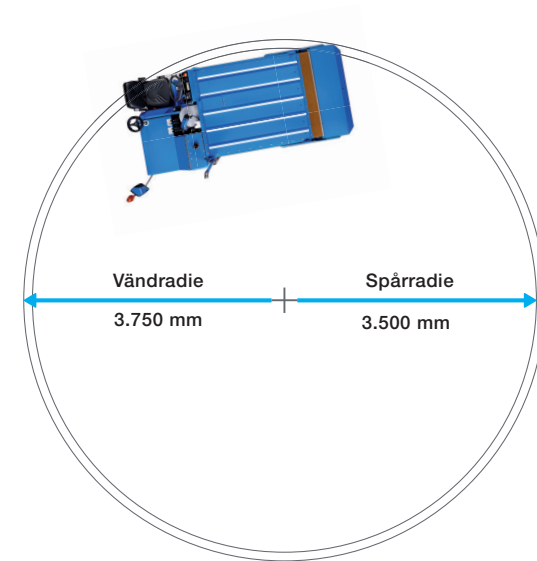
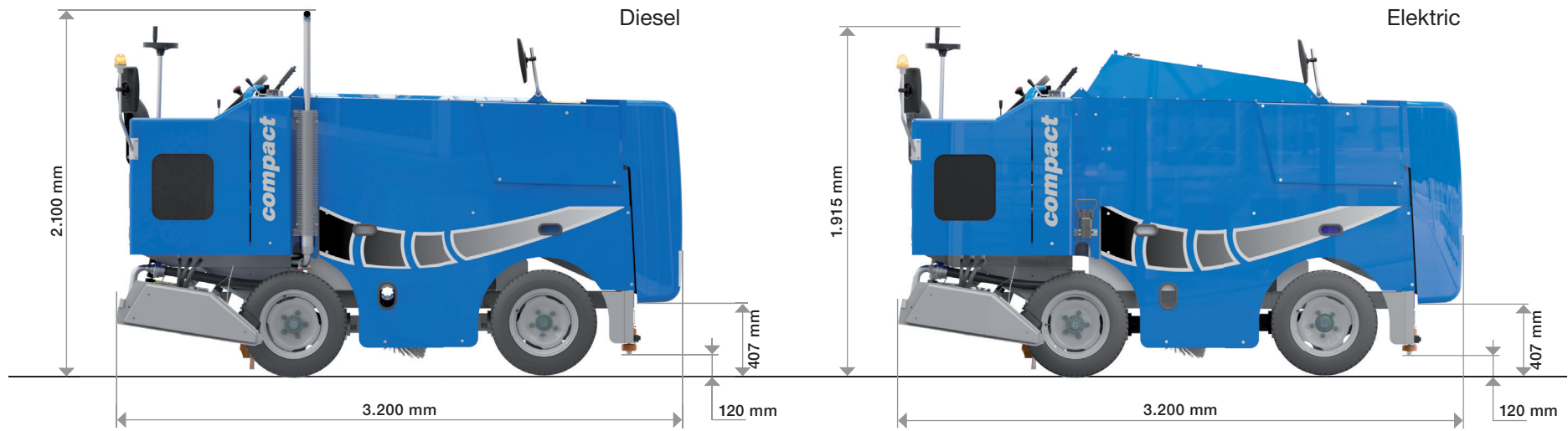



WM COMPACT DIESEL





SJÄLVKLART INGÅR

Komfortabla serviceintervaller

Tack vare komponenter av hög kvalitet och en genomtänkt konstruktion är servicearbeten enkla att genomföra och reducerade till ett minimum.



Kvalitetsgaranti

WM Compact är en produkt som utvecklas, tillverkas och monteras hemma i vår fabrik. Därför kan vi garantera bästa kvalitet och punktliga leveranser.



Utförlig driftinstruktion

Samtliga informationer om användning och servicearbeten samt säkerhetsanvisningar finns i driftinstruktionen.

Alltid en passande reservdel

På vår online-portal kan Du enkelt och bekvämt beställa reservdelar. Med maskinens nummer och digital visualisering av maskinens delar hittar Du den önskade delem med ett par klick.

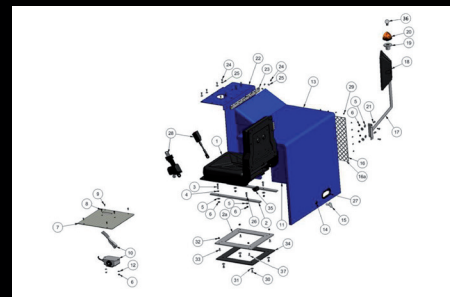

Service och support

Vårt serviceteam jobbar i ett internationellt nätverk. Teknikerna vidareutbildas fortlöpande och hjälper dig gärna vid behov.



Serietillverkning

Samtliga maskiner serietillverkas av WM technics. Vi vet för varje modellserie vilka komponenter som har använts, och levererar vid behov den passande reservdelen till dig. Det innebär också att eftermontering av diverse tillval kan ske även flera år senare, med liten insats och stor passnoggrannhet.

Kvalitetsmedvetande

Varje steg är spårbart, från tillverkningen av enskilda komponenter till den slutliga kvalitetskontrollen. Varje medarbetare är perfekt utbildad för sitt specialiserade arbete och utför sin arbetsprocess med stor exakthet. Fördelen för dig som kund är att du får en tekniskt beprövad produkt som har tillverkats enligt högsta kvalitetskrav.



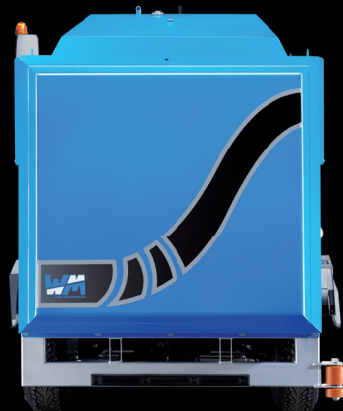

Compact



WM Compact



WM technics GmbH
Breiener Straße 15
I-39053 Blumau
Tel. +39 0471 353 332
info@wm-technics.com

www.wm-on-ice.com



Mobil / Event

Professionell isvård



Compact



evo