

Compact

ЭЛЕКТРИЧЕСКАЯ
МОДЕЛЬ
ЛИТИЙ
ДИЗЕЛЬНАЯ
МОДЕЛЬ



Бункер для снега
1,8 м³ / в спрессованном
состоянии 2,25 м³



Емкость для воды
600 л



Ширина среза слоя льда
1.700 мм



Область применения
Мобильные катки /
мероприятия на льду



elmiVome 24h shopping

BIÈRE
BEER



KAROS
MORAN

rothoblaas rothoblaas

FLA
AUGEN
K

ЧЕМПИОН ДЛЯ ВАШЕГО ЛЕДОВОГО КАТКА

Будь то спортивное мероприятие или катание на коньках на рождественской ярмарке: WM Compact — это компактная профессиональная машина для обработки льда на небольших катках и на больших мобильных. Для использования на открытом воздухе подходит машина с мощным дизельным двигателем, а для использования внутри помещений предлагается электрическая модель с электродвигателем переменного тока и нулевым выбросом вредных веществ. WM Compact выравнивает лед также эффективно как большая профессиональная машина и, таким образом, гарантирует превосходное качество льда на ограниченных площадях до 1.200 м².



ОСОБЕННОСТИ

ЭФФЕКТИВНАЯ ОБРАБОТКА ЛЬДА НА ПРОФЕССИОНАЛЬНОМ УРОВНЕ

Надежная машина WM Compact проста в использовании и управлении, и обеспечивает максимальный комфорт для водителя. Благодаря проверенным компонентам системы, таким как ледоструг, снегодробилка и встроенная бортовая щетка, WM Compact гарантирует эффективную обработку льда в соответствии с профессиональными стандартами. Результат: превосходное качество льда даже на небольших мобильных катках и еще больше удовольствия от катания!





ПОДГОТОВКА ЛЬДА



Платформа ледоструга

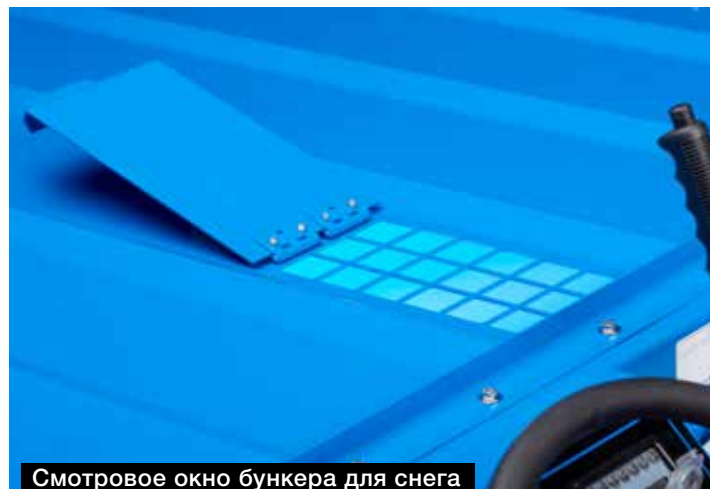

Смотровое окно бункера для снега



Щетка



Бункер для снега в открытом виде

WM Comract обрабатывает лед также эффективно как большая профессиональная машина! Щетка с гидравлическим приводом обеспечивает чистые края вдоль борта. Бункер для снега с гладким покрытием легко опустошить.

600 ЛИТРОВ ВОДЫ ■

КОЛОССАЛЬНАЯ ПРОИЗВОДИТЕЛЬНОСТЬ ■

ЛЕГКОЕ ОПУСТОШЕНИЕ БУНКЕРА ■

СЕРВИС И ОБСЛУЖИВАНИЕ



Отсек дизельного двигателя

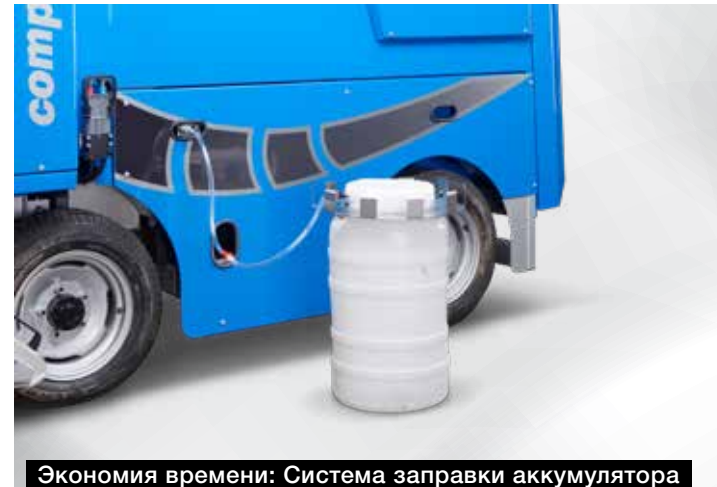

Экономия времени: Система заправки аккумулятора



Отсек электрического двигателя

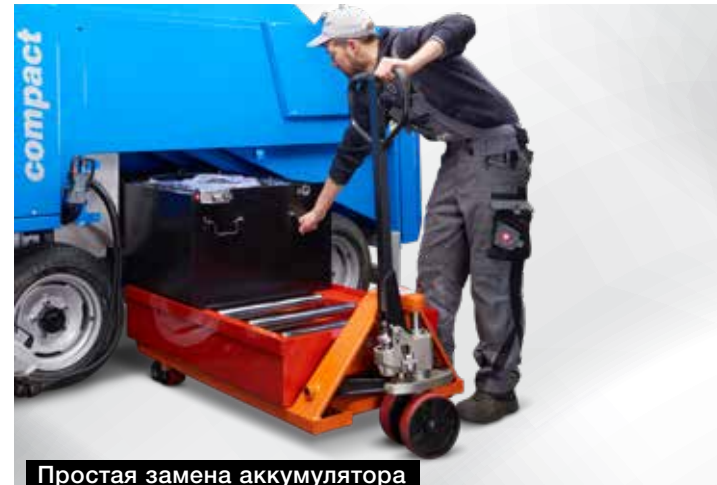

Простая замена аккумулятора

Моторный отсек доступен без необходимости демонтажа деталей. Поэтому обслуживание машины является быстрым и экономичным. Зарядное устройство Fronius обеспечивает высокую энергоэффективность и низкие эксплуатационные расходы.

- ЛЕГКИЙ И БЫСТРЫЙ ДОСТУП ▣
- НИЗКАЯ СТОИМОСТЬ ОБСЛУЖИВАНИЯ ▣
- ЭНЕРГОЭФФЕКТИВНОСТЬ ▣

ЭЛЕКТРИЧЕСКАЯ МОДЕЛЬ / ЛИТИЙ



ОБЪЕМ ПОСТАВКИ



Два строгальных ножа на
транспортировочной планке



2 полотенца
для заливки



2 резиновые подкладки
для ледоструга



Т-образный
шестигранник 6 мм



Многоцелевой ключ



Комплект
шестигранных ключей



Ключ для снятия
узлов кузова



Перчатки для защиты
от порезов



Шлифовальный
брусок для ножа



Быстросъемная
муфта Шторца $\varnothing 25$



Комплект
предохранителей



Инструкция
по эксплуатации



Онлайн-каталог
запчастей

ТЕХНИЧЕСКИЕ ХАРАКТЕРИСТИКИ

Двигатель	Асинхронный
Мощность	15 кВт
Импульсный контроллер	Curtis переменного тока
Число оборотов на холостом ходу	900 об/мин
Число оборотов в рабочем режиме	1.900 об/мин
Привод движения	бесступенчатый гидравлический полный привод
Скорость	0 - 12 км/ч
Объём бункера для снега	1,7 м ³ / в спрессованном состоянии снега - 2,1 м ³
Емкость для воды	600 л (нерж. сталь)
Шины	175 / 70 R 14C (2 ряда шипов)

СТАНДАРТНОЕ ОБОРУДОВАНИЕ

Снегодробилка
Бортовая щетка (с гидравлическим приводом)
Стояночный тормоз
Направляющий бортовой ролик
Боковые зеркала заднего вида
Боковые фары
Проблесковый маячок
Акустический сигнал для заднего хода
Не требующий технического обслуживания электрический асинхронный двигатель
Индикаторы на месте водителя: Уровень воды в емкости, заряд аккумулятора, потребление электроэнергии, контроллер состояния двигателя
Бункер для снега с гладким покрытием поверхности
Система управления на основе SPS (программируемого логического контроллера устройств)
Амортизационное сиденье водителя
Легкодоступный отсек двигателя (откидываемые панели)
2 ножа
2 полотенца для заливки
Поставляется в виде комплекта



Бункер для снега
1,7 м³ / в спрессованном
состоянии снега 2,1 м³



Емкость для воды
600 л



**Ширина среза
слоя льда**
1.700 мм



Область применения
Мобильные катки /
мероприятия на льду

ДИЗЕЛЬНАЯ МОДЕЛЬ



ОБЪЕМ ПОСТАВКИ



Два строгальных ножа на
транспортировочной планке



2 полотенца
для заливки



2 резиновые подкладки
для ледоструга



Т-образный
шестигранник 6 мм



Многоцелевой ключ



Комплект
шестигранных ключей



Ключ для снятия
узлов кузова



Перчатки для защиты
от порезов



Шлифовальный
брусок для ножа



Быстросъемная
муфта Шторца $\varnothing 25$



Комплект
предохранителей



Инструкция
по эксплуатации



Онлайн-каталог
запчастей

ТЕХНИЧЕСКИЕ ХАРАКТЕРИСТИКИ

Двигатель	Kohler KDW 1404, 4-цилинровый, 1.372 см ³
Общая мощность	25,60 л.с. (18,80 кВт) - 2.700 об/мин
Вращающий момент	66,50 Нм - 2.000 об/мин
Число оборотов в рабочем режиме	2.600 об/мин
Бак для топлива	27 литров (дизельное топливо)
Привод движения	бесступенчатый гидравлический полный привод
Скорость	0 - 12 км/ч
Бункер для снега	1,8 м ³ , в спрессованном состоянии снега - 2,25 м ³
Емкость для воды	600 л (нерж. сталь)
Вес в заполненном состоянии	1.650 кг
Шины	175 / 70 R 14C (2 ряда шипов)

СТАНДАРТНОЕ ОБОРУДОВАНИЕ

Снегодробилка
Бортовая щетка (с гидравлическим приводом)
Стояночный тормоз
Направляющий бортовой ролик
Радиатор охлаждения гидравлического масла
Боковые зеркала заднего вида
Боковые фары
Проблесковый маячок
Акустический сигнал для заднего хода
Индикаторы на месте водителя:
Уровень воды в емкости, уровень топлива в баке, число оборотов двигателя с сигнальными индикаторами
Бункер для снега с гладким покрытием поверхности
Система управления на основе SPS (программируемого логического контроллера устройств)
Амортизационное сиденье водителя
Легкодоступный отсек двигателя (откидываемые панели)
2 ножа
2 полотенца для заливки
Поставляется в виде комплекта



Бункер для снега
1,8 м³ / в спрессованном
состоянии снега 2,25 м³



Емкость для воды
600 л



**Ширина среза
слоя льда**
1.700 мм



Область применения
Мобильные катки /
мероприятия на льду

ОПЦИИ

Система экстракции



Всасывающее устройство

Автомойка



Система мойки вертикального винтового транспортера (шнека)



Система промывки горизонтального шнека

Обзор и безопасность



Боковое зеркало переднее (левое)



Боковое зеркало переднее (правое)

Комфорт



Подогрев водительского сиденья



Водяной электромагнитный клапан с реле времени

Освещение



Передние фары

Индивидуализация



Изменение цвета кузова
Однотонная покраска RAL



Окраска рамы и
строгального узла
1-цвет RAL



Пленочное покрытие

Обслуживание



Тележка для аккумулятора



Система заполнения аккумулятора водой



Запасное колесо 14"

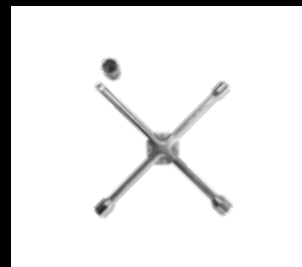

Крестообразный ключ для запасного колеса 14"

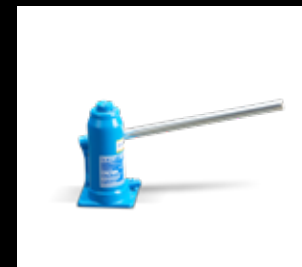

Домкрат с рычагом 3 т



Комплект инструментов



Набор кабелей для диагностики Контроллер



Набор кабелей для диагностики BMS



Доступ к ВМУ
Блок Контроля Батареи

Дополнительно



Борона для рифления баварский керлинг

ГАБАРИТЫ

Дизельная модель

Электрическая модель

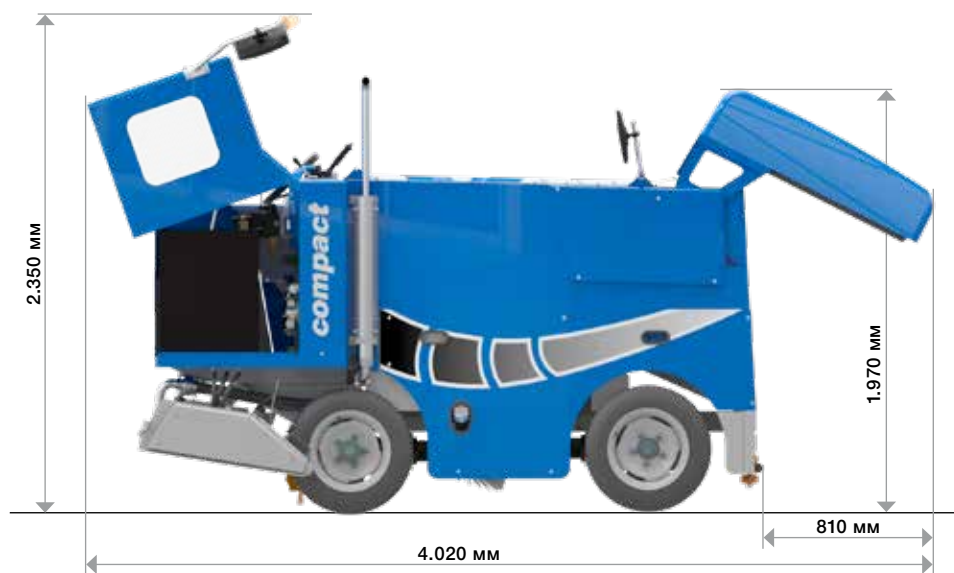
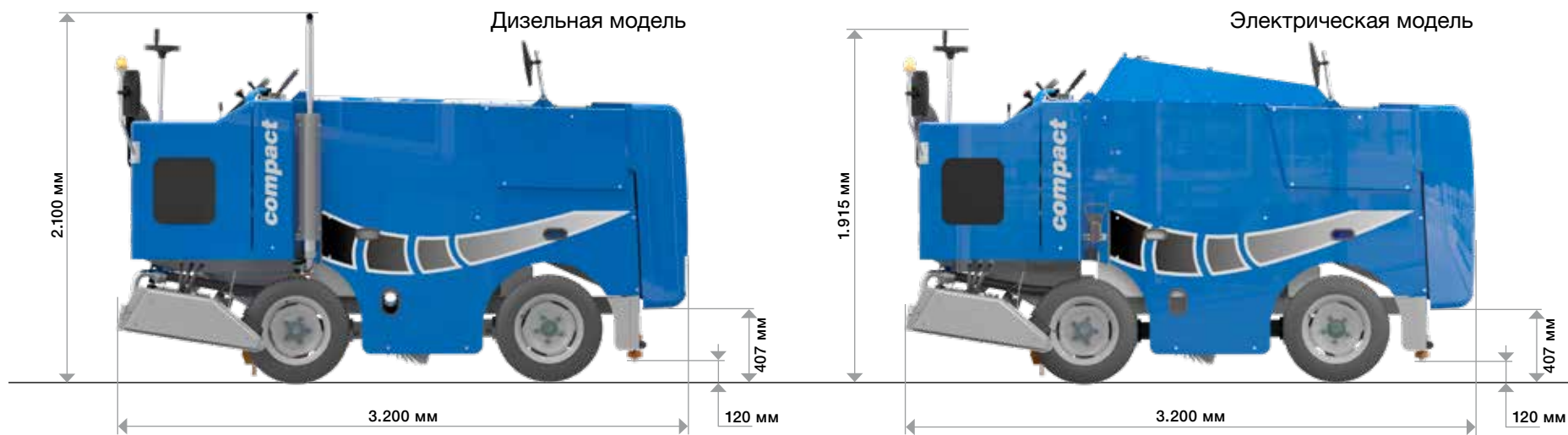



WM СОМРАСТ (МОДЕЛЬ С ДИЗЕЛЬНЫМ ДВИГАТЕЛЕМ)





НАШИ ПРЕИМУЩЕСТВА

Удобство в пользовании

Благодаря использованию высококачественных компонентов и продуманной конструкции сервисные работы очень просты и сведены к минимуму.



Гарантия качества

WM Comract — это машина, которая разработана, произведена и собрана в нашей компании. Только так мы можем гарантировать лучшее качество и своевременность поставки.



Подробное руководство по эксплуатации

Всю информацию о применении и обслуживании, а также инструкции по технике безопасности можно найти в руководстве по эксплуатации.

Подходящая запчасть в любое время

На нашем онлайн портале можно легко и быстро заказать любую запчасть. С помощью серийного номера и картинки вы можете найти нужную деталь одним щелчком мыши.



Сервис и поддержка

Наша международная команда техников, располагающаяся в представительствах по всему миру, постоянно повышает свою квалификацию и будет рада помочь Вам в случае необходимости.

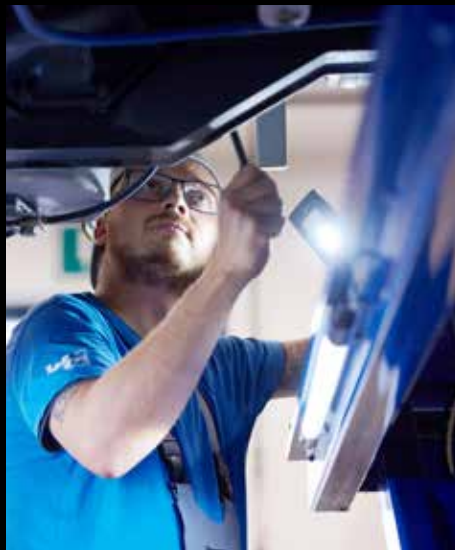

Серийное производство

Все машины от WM technics серийного производства. Мы знаем какие компоненты использовались для каждой линейки продукции и всегда сможем поставить Вам подходящую запасную часть. В то же время, мы сможем провести дополнительную оснастку разными опциями без особых усилий, даже спустя годы.

Сознательное отношение к качеству

Мы отслеживаем все этапы, от изготовления отдельных компонентов до окончательной проверки качества. Каждый сотрудник наилучшим образом обучен в своей области и, соответственно, добросовестно выполняет свою работу. Мы действуем в интересах наших клиентов: Вы получите технически современный продукт, изготовленный по самым высоким стандартам качества.





Compact



WM Compact



WM technics GmbH
Breiener Straße 15
I-39053 Blumau
Tel. +39 0471 353 332
info@wm-technics.com

www.wm-on-ice.com



Мобильные катки / мероприятия на льду



Профессиональный лед



Compact



evo