

Compact

ELECTRIC
LITHIUM
DIESEL



Sneeuwtankvolume
1,8 m³ / compr. 2,25 m³



Watertankvolume
600 l



Schaafbreedte
1.700 mm



Toepassingsgebied
Mobiel / Event



elmiVome 24h shopping

BIÈRE
BEER

rothoblaas rothoblaas

KAROS
MORAN

FLA
AUGEN
K

DE KAMPIOEN VOOR UW EVENT

Of u nu een sportieve event of een schaatsbaan op een kerstmarkt wilt organiseren: De WM Compact is de compacte professionele machine voor ijsbewerking op kleine ijsvloeren en grootschalige mobiele ijsbanen. Voor buitengebruik is de krachtige dieselmotoraandrijving geschikt, voor indoor-activiteiten is het elektrische model met uitstootvrije AC-motor ideaal. De WM Compact schaافت als een grote professionele machine het ijs af en garandeert daardoor een voortreffelijke ijskwaliteit op begrensde ijsoppervlakken tot 1.200 m².



HIGHLIGHT

EFFICIËNTE IJSBEWERKING VAN PROFESSIONELE KWALITEIT

De robuuste WM Compact is gebruiksvriendelijk, overzichtelijk in het gebruik en biedt de bestuurder een optimaal comfort. Dankzij de beproefde schaafslede, de sneeuwbreker en de geïntegreerde zijborstel garandeert de WM Compact een efficiënte ijsbewerking volgens professionele maatstaven. Het resultaat: een voortreffelijke ijskwaliteit, ook op begrensde mobiele ijsoppervlakken, en nog veel meer rijplezier!





IJSBEWERKING



Schaafaggregaat



Sneeuwtankinspectieklep



Borstel



Sneeuwtank open

De WM Compact schaaft als een grote professionele machine!
De hydraulisch aangedreven borstel zorgt bovendien voor verzorgde kanten. De gecoate sneeuwtank kan eenvoudig worden gelegd.

600 LITER WATER +
ENORME SCHAAFCAPACITEIT +
EENVOUDIGE LEGING +

SERVICE & ONDERHOUD



Motorruimte diesel



Tijd besparen: Accuvulstelsysteem

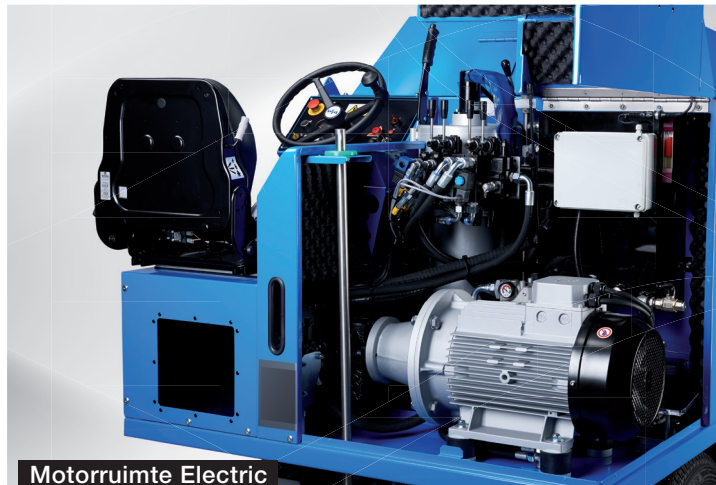

Motorruimte Electric



Eenvoudig accu vervangen

Alle machinedelen zijn eenvoudig toegankelijk, zonder dat er delen hoeven te worden gedemonteerd. Het onderhoud vindt daardoor snel en voordelig plaats. Voor een zuinig verbruik en lage bedrijfskosten staat het duurzame accuoplaadsysteem van Fronius garant.

EENVOUDIG EN SNEL TOEGANKELIJK +

LAGE ONDERHOUDSKOSTEN +

ZUINIG +

ELECTRIC / LITHIUM



LEVEROMVANG



2 schaafmessen
op transportlijst



2 dweilen



2 rubberen
onderlegplaatjes



Inbussleutel met
T-greep 6 mm



Multifunctionele sleutel



Inbussleutelset



Carrosseriesleutel



Snijvaste
handschoenen



Wetsteen



Storz-koppeling D
ø 25



Set zekeringen



Bedieningshandleiding

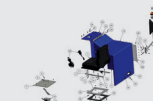

On-line
onderdelenboek

SPECIFICATIES

Motor	Asynchrone motor
Aandrijfvermogen	15 kW
Impulsbesturing	AC Curtis
Stationair toerental	900 tpm
Werksnelheid	1.900 tpm
Aandrijving	Traploos regelbare hydraulische vierwielaandrijving
Snelheid	0 - 12 km/u
Sneeuwtank	1,7 m ³ – gecompriemd 2,1 m ³
Watertank	600 l (rvs)
Banden	175 / 70 R 14C 2 rijen spijkers

STANDAARDUITRUSTING

Sneeuwbreker
Zijborstel (hydraulisch aangedreven)
Parkeerrem
Geleiderol kanten
Zijspiegel achter
Zijlicht
Zwaailicht
Akoestisch signaal bij achteruitrijden
Onderhoudsvrije asynchrone motor
Displays op bestuurdersplaats:
Vulniveau watertank, accucapaciteit
Stroomopname, status motor controller
Gecoate sneeuwtank
PLC-besturing
Geveerde bestuurdersstoel
Makkelijk bereikbare motorruimte (omhoog te klappen motorkap)
2 schaafmessen
2 dweilen
Leveromvangset



Sneeuwtankvolume
1,7 m³ / compr. 2,1 m³



Watertankvolume
600 l



Schaafbreedte
1.700 mm



Toepassingsgebied
Mobiel / Event

DIESEL



LEVEROMVANG



2 schaafmessen
op transportlijst



2 dweilen



2 rubberen
onderlegplaatjes



Inbussleutel met
T-greep 6 mm



Multifunctionele sleutel



Inbussleutelset



Carrosseriesleutel



Snijvaste
handschoenen



Wetsteen



Storz-koppeling D
ø 25



Set zekeringen



Bedieningshandleiding

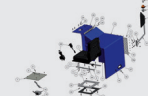

On-line
onderdelenboek

SPECIFICATIES

Motor	Kohler KDW 1404, 4 cilinders 1.372 cm ³
Totaal vermogen	25,60 PS (18,80 kW) - 2.700 U/min
Draaimoment	66,50 Nm - 2.000 tpm
Werksnelheid	2.600 tpm
Brandstoftank	27 l diesel
Aandrijving	Traploos regelbare hydraulische vierwielaandrijving
Snelheid	0 - 12 km/u
Sneeuwtank	1,8 m ³ – gecomprimeerd 2,25 m ³
Watertank	600 l (rvs)
Leeggewicht	1.650 kg
Banden	175 / 70 R 14C 2 rijen spijkers

STANDAARDUITRUSTING

Sneeuwbreker
Zijborstel (hydraulisch aangedreven)
Parkeerrem
Geleiderol kanten
Hydraulische oliekoeler
Zijspiegel achter
Zijlicht
Zwaailicht
Akoestisch signaal bij achteruitrijden
Displays op bestuurdersplaats:
Vulniveau watertank, vulniveau brandstof, Motortoerental met motorcontrolelampjes
Gecoate sneeuwtank
PLC-besturing
Geveerde bestuurdersstoel
Makkelijk bereikbare motorruimte (omhoog te klappen motorkap)
2 schaafmesses
2 dweilen
Leveromvangset



Sneeuwtankvolume
1,8 m³ / compr. 2,25 m³



Watertankvolume
600 l



Schaafbreedte
1.700 mm



Toepassingsgebied
Mobiel / Event

OPTIES

Afzuigsysteem

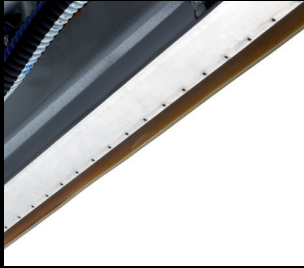

Afzuigsysteem

Wassystemen



Wasinstallatie verticale transportschroef

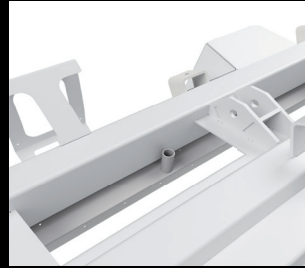

Wasinstallatie horizontale transportschroef

Overzicht & Veiligheid



Zijspiegel linksvoor



Zijspiegel rechtsvoor

Comfort



Verwarming bestuurdersstoel
Zitkussen



Acquastop ventiel met tijdrelais

Verlichting



Koplamp

Persoonlijke aanpassing



Kleurverandering carrosserie
Lakwerk 1-kleurig RAL



Schilderen van frame en schaar
1-kleur RAL



Foliëring

Onderhoud



Accuwagen



Accuwater-
vulsysteem



Reservewiel 14"



Kruissleuel



Krik met stang 3t



Gereedschapsset



Diagnosekabelset
Controller



Diagnosekabelset
BMS



Access BMU
Battery-Monitoring-Unit

Aanbouwapparatuur

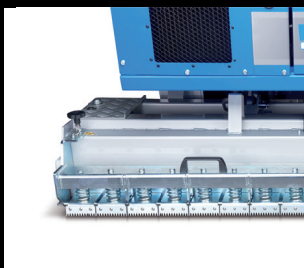

Groefeg
Curling

AFMETINGEN

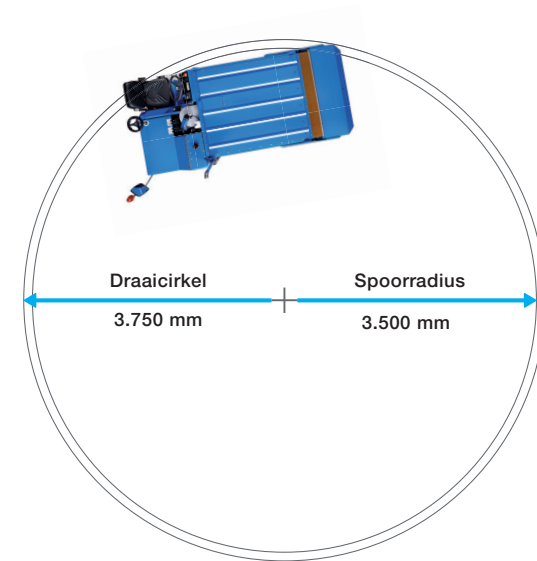
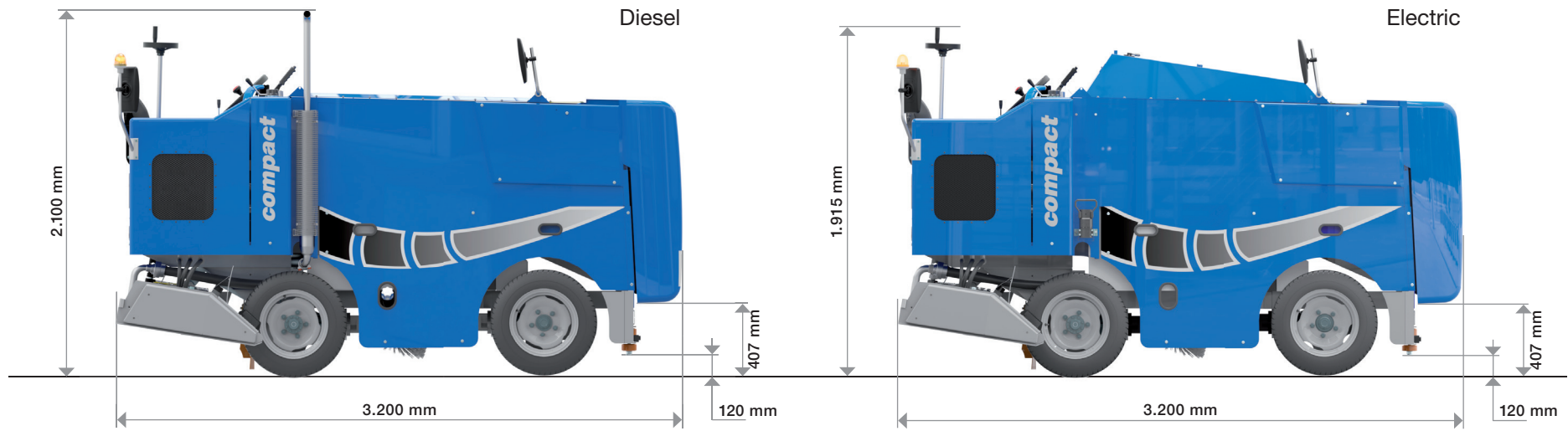



WM COMPACT DIESEL





ONZE IDENTITEIT

Gebruiksvriendelijkheid

Door de hoogwaardige onderdelen en de doordachte constructie is het onderhoud zeer eenvoudig en kan het tot een minimum worden beperkt.



Kwaliteitsgarantie

WM Compact is een product dat door ons is ontwikkeld, vervaardigd en gemonteerd. Alleen zo kunnen wij een optimale kwaliteit en punctuele levertijden garanderen.



Uitgebreide handleiding

Alle informatie over het gebruik en het onderhoud vindt u in de handleiding, die tevens belangrijke veiligheidsinstructies bevat.

Op elk moment het juiste reserveonderdeel

Reserveonderdelen kunnen eenvoudig en gemakkelijk worden besteld op onze online portal. Met behulp van het serienummer en de digitale afbeelding vindt u met één klik het gewenste onderdeel.

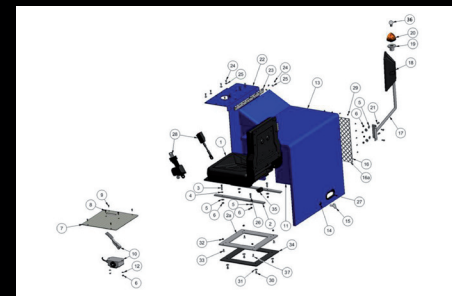

Service en ondersteuning

Ons internationale team van technici heeft een sterk netwerk, laat zich continu bijscholen en staat indien nodig voor u klaar.



Seriematige productie

Alle machines van WM technics worden seriematig vervaardigd. Wij weten bij elke productieserie precies welke onderdelen zijn gebruikt en leveren indien nodig altijd het juiste vervangende onderdeel. Diverse opties kunnen bovendien zelfs jaren later heel eenvoudig worden aangebracht.

Kwaliteitsbewustzijn

Alle stappen, van de productie van de losse onderdelen tot de laatste kwaliteitscontrole, zijn volledig traceerbaar. Elke medewerker is zeer goed opgeleid, heeft zijn eigen specialisatie en voert zijn of haar taken nauwgezet uit. Het voordeel voor onze klanten: Zij krijgen een technisch geavanceerd product dat volgens de hoogste kwaliteitseisen is gemaakt.



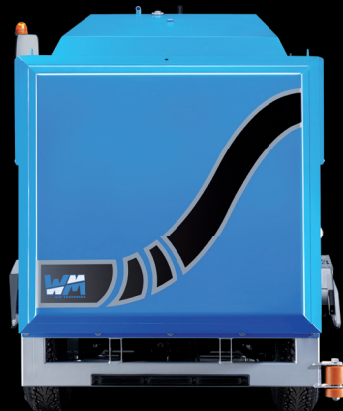

Compact



WM Compact



WM technics GmbH
Breiener Straße 15
I-39053 Blumau
Tel. +39 0471 353 332
info@wm-technics.com

www.wm-on-ice.com



Mobiel / Event



Prof / Heavy duty



Compact



evo