

# Compact

ELETTRICO  
LITHIUM  
DIESEL



Volume serbatoio neve  
1,8 m<sup>3</sup> / compr. 2,25 m<sup>3</sup>



Volume serbatoio acqua  
600 l



Larghezza piallatura  
1.700 mm



Campo applicazione  
Piste mobili / Eventi



elmiVome 24h shopping

BIÈRE  
BEER

rothoblaas rothoblaas

KAROS  
MORAN

FLA  
AUGEN  
K

# LA VINCITRICE DEL VOSTRO EVENTO

Che si tratti di un evento sportivo o di una pista di pattinaggio sul ghiaccio per un Mercatino di Natale, poco importa: WM Compact è la macchina professionale compatta per la lavorazione del ghiaccio per piste di ghiaccio mobili di grandi e piccole dimensioni. Mentre il potente motore diesel è adatto per l'uso all'aperto, il modello Electric con motore a corrente alternata senza emissioni è l'ideale per l'uso indoor. La WM Compact piolla come una grande macchina professionale, garantendo così un ghiaccio di eccellente qualità su superfici delimitate fino a 1.200 m<sup>2</sup>.



HIGHLIGHT

## ***UNA LAVORAZIONE DEL GHIACCIO EFFICIENTE DI QUALITÀ PROFESSIONALE***

La robusta WM Compact è facile da usare, maneggevole e offre al conducente il massimo comfort. Grazie al collaudato carrello di piallatura, al snow breaker e alla spazzola laterale integrata, WM Compact garantisce una lavorazione del ghiaccio efficiente in linea con gli standard professionali previsti. Il risultato? Un ghiaccio di qualità eccellente anche su superfici mobili e delimitate e un piacere di pattinare perfino maggiore!





## PREPARAZIONE DEL GHIACCIO

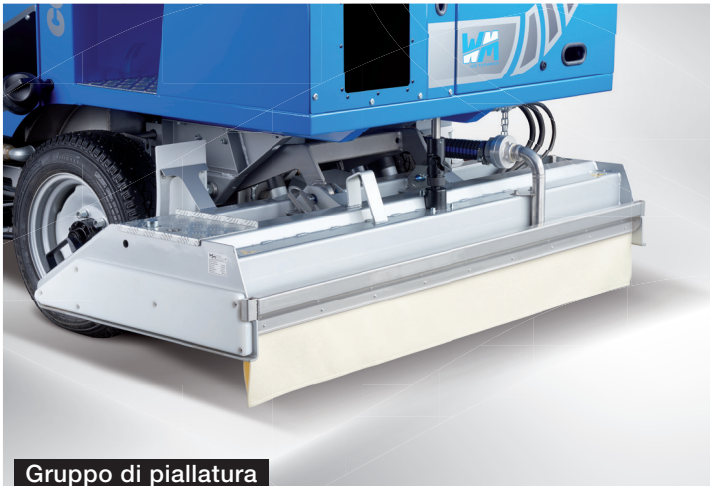

Gruppo di piallatura



Sportello di ispezione del serbatoio di neve



Spazzola



Serbatoio neve aperto

WM Compact sarà anche piccola, ma pialla come una grande macchina professionale! La spazzola ad azionamento idraulico garantisce anche la pulizia dei bordi. Il serbatoio di neve rivestito è facile da svuotare.

**600 LITRI DI ACQUA** 🚧

**ENORME POTENZA DI PIALLATURA** 🚧

**FACILITÀ DI SVUOTAMENTO** 🚧

## SERVIZIO E MANUTENZIONE



Vano motore diesel



Sistema di riempimento della batteria

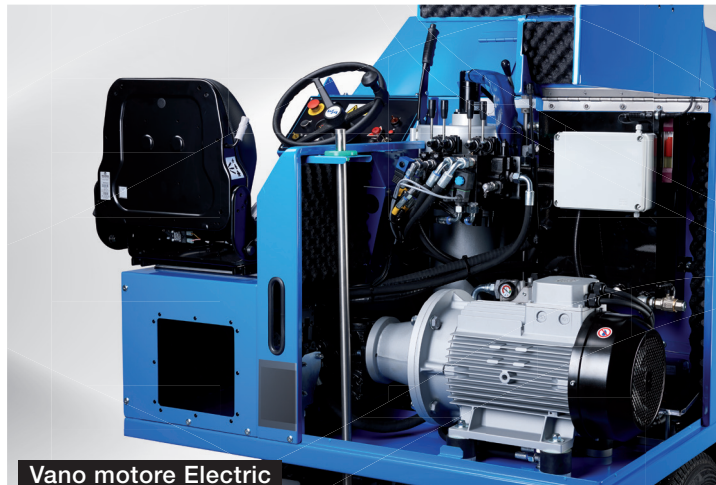

Vano motore Electric



Facilità di sostituzione della batteria

L'area della macchina è facilmente accessibile senza alcuna necessità di smontaggio dei componenti. In questo modo la manutenzione viene eseguita in modo rapido ed economico. Il sistema di ricarica Fronius a lunga durata della batteria garantisce un'elevata efficienza energetica e bassi costi di esercizio.

**ACCESSO FACILE E VELOCE** +

**BASSI COSTI DI MANUTENZIONE** +

**EFFICIENZA ENERGETICA** +

## ELETTRICO / LITHIUM



## DOTAZIONE DI FORNITURA



2 lame su listello  
per il trasporto



2 panni



2 supporti in gomma



Brugola a T 6 mm



Chiave multiuso



Set di brugole



Chiave carrozzeria



Guanti anti-taglio



Pietra di affilatura



Frizione Storz D  
ø 25



Set di fusibili



Manuale d'uso

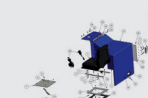

Catalogo online  
dei pezzi di ricambio



## SPECIFICHE TECNICHE

Motore	Motore asincrono
Potenza	15 kW
Comando ad impulsi	AC Curtis
Giri al minimo	900 giri/min
Regime di lavoro	1.900 giri/min
Trazione	Trazione idraulica integrale
Velocità	0 - 12 km/h
Serbatoio neve	1,7 m <sup>3</sup> - compresso 2,1 m <sup>3</sup>
Serbatoio acqua	600 l (acciaio inox)
Pneumatici	175 / 70 R 14C 2 file di chiodi

## DOTAZIONE STANDARD

Snow breaker
Spazzola laterale orientabile ad azionamento idraulico
Freno di stazionamento
Galoppina balaustra
Specchietto posteriore
Faro laterale
Luce lampeggiante di avvertimento
Segnale acustico per retromarcia
Motore asincrono esente da manutenzione
Indicatori sul cruscotto: livello acqua serbatoio, stato di carica della batteria, corrente assorbita, stato controller motore
Serbatoio neve con rivestimento
Controllo PLC
Sedile posto guida molleggiato
Facile accesso al vano motore (cofano motore inclinabile)
2 lame
2 panni
Set volume di fornitura



**Volume serbatoio neve**  
1,7 m<sup>3</sup> / compr. 2,1 m<sup>3</sup>



**Volume serbatoio acqua**  
600 l



**Larghezza piallatura**  
1.700 mm



**Campo applicazione**  
Piste mobili / Eventi

## DIESEL



## DOTAZIONE DI FORNITURA



2 lame su listello  
per il trasporto



2 panni



2 supporti in gomma

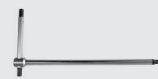

Brugola a T 6 mm



Chiave multiuso



Set di brugole



Chiave carrozzeria



Guanti anti-taglio



Pietra di affilatura



Frizione Storz D  
ø 25



Set di fusibili



Manuale d'uso

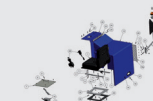

Catalogo online  
dei pezzi di ricambio

## SPECIFICHE TECNICHE

Motore	Kohler KDW 1404, 4 cilindri da 1.372 cm <sup>3</sup>
Potenza	25,60 CV (18,80 kW) - 2.700 giri/min
Coppia massima	66,50 Nm - 2.000 giri/min
Regime di lavoro	2.600 giri/min
Serbatoio	27 litri diesel
Trazione	Trazione integrale idraulica regolabile in continuo
Velocità	0 - 12 km/h
Serbatoio neve	1,8 m <sup>3</sup> - compresso 2,25 m <sup>3</sup>
Serbatoio acqua	600 l (acciaio inox)
Peso a vuoto	1.650 kg
Pneumatici	175 / 70 R 14C 2 file di chiodi

## DOTAZIONE STANDARD

Snow breaker
Spazzola laterale orientabile ad azionamento idraulico
Freno di stazionamento
Galoppina balaustra
Scambiatore di calore olio idraulico
Specchietto posteriore
Faro laterale
Luce lampeggiante di avvertimento
Segnale acustico per retromarcia
Indicatori sul cruscotto: livello acqua serbatoio, livello carburante, giri motore con spie di controllo
Serbatoio neve con rivestimento
Controllo PLC
Sedile posto guida molleggiato
Facile accesso al vano motore (cofano motore inclinabile)
2 lame
2 panni
Set volume di fornitura



**Volume  
serbatoio neve**  
1,8 m<sup>3</sup> / compr. 2,25 m<sup>3</sup>



**Volume  
serbatoio acqua**  
600 l



**Larghezza  
piallatura**  
1.700 mm



**Campo  
applicazione**  
Piste mobili / Eventi

# OPTIONALS

## Impianto di aspirazione

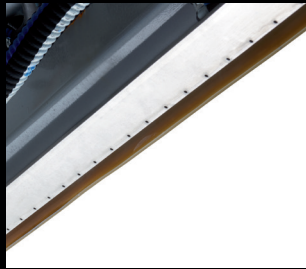

Barra di aspirazione

## Lavaggio



Impianto lavaggio  
coclea verticale

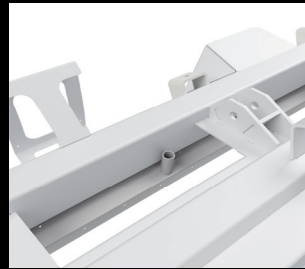

Impianto lavaggio  
coclea orizzontale

## Vista & sicurezza



Specchio laterale  
anteriore sinistro



Specchio laterale  
anteriore destro

## Comfort



Sedile guidatore con  
riscaldamento sedile  
*Seduta*



Valvola Acquastop  
con relè a tempo

## Illuminazione



Fari anteriori

## Personalizzazione



Verniciatura carrozzeria  
*1 colore RAL*



Verniciatura telaio &  
gruppo di piallatura  
*1 colore RAL*



Wrapping  
*Superficie completa*

## Assistenza



Carrello batteria



Sistema di riempimento  
acqua batteria  
per batteria al piombo-  
acido



Ruota di scorta 14"



Chiave a croce



Martinetto con leva 3t



Kit di attrezzi



Cavi diagnostica  
Controller



Cavi diagnostica  
BMS



Access BMU  
Battery-Monitoring-Unit

## Accessori

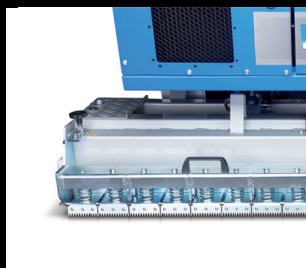

Pettine  
Stock sport

# DIMENSIONI

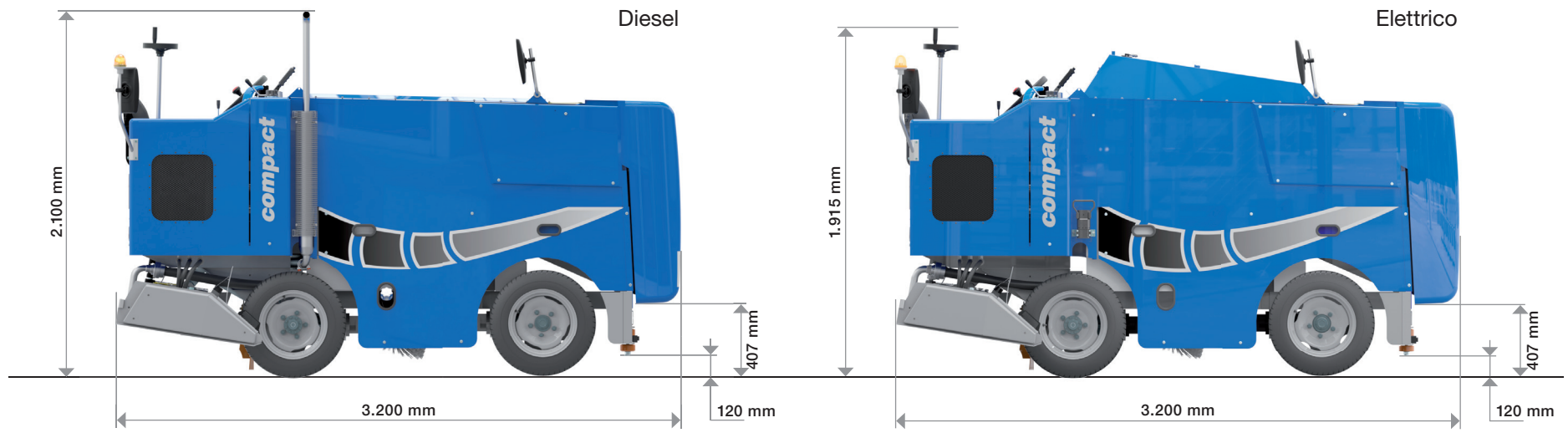



# WM COMPACT DIESEL







## I NOSTRI PILASTRI

### Facilità d'uso

Grazie a un utilizzo di componenti di alta qualità e a un design minuziosamente studiato, gli interventi di assistenza sono molto semplici e ridotti al minimo.



### Garanzia di qualità

WM Compact è un prodotto sviluppato, fabbricato e assemblato internamente presso i nostri stabilimenti. Solo in questo modo possiamo garantire la migliore qualità e tempi di consegna puntuali.



### Manuale d'uso dettagliato

Tutte le informazioni relative all'applicazione e agli interventi di assistenza, nonché le istruzioni di sicurezza sono riportate nel manuale d'uso.

### Il pezzo di ricambio giusto sempre a disposizione

Sul nostro portale online è possibile ordinare componenti di ricambio in modo semplice e veloce: tramite il numero di serie e l'immagine digitale troverete ciò che vi occorre con un clic.

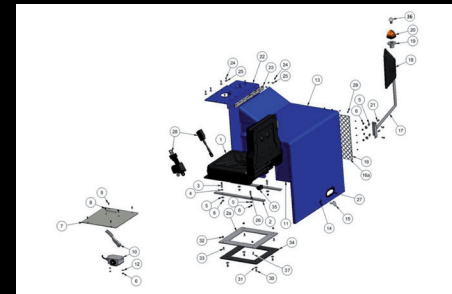

### Assistenza e supporto

Il nostro capillare team internazionale di tecnici è costantemente aggiornato e sarà lieto di aiutarvi in caso di necessità.



### Costruzione di serie

Tutte le macchine di WM technics sono costruite in serie. Così, sapendo quali componenti sono stati utilizzati per ogni serie, in caso di necessità, vi forniremo sempre il pezzo di ricambio giusto. Al contempo, siamo in grado di adattare diversi optional senza grandi sforzi, anche a distanza di anni.

### Consapevolezza della qualità

Dalla produzione dei singoli componenti fino al controllo di qualità finale, tutte le fasi possono essere tracciate con precisione. Ogni collaboratore è debitamente qualificato per la propria attività specializzata e svolge il proprio processo lavorativo in modo coscienzioso. Questo va a vantaggio dei nostri clienti, che riceveranno un prodotto tecnicamente maturo, realizzato secondo i più elevati standard di qualità.



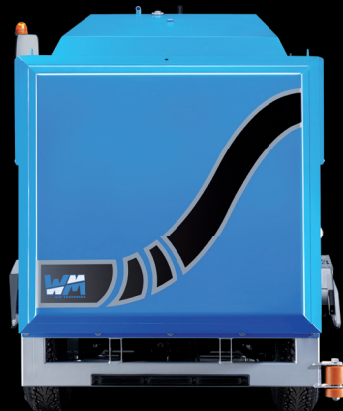

# Compact



WM Compact



WM technics Srl  
Via Briè 15  
I-39053 Prato all'Isarco  
Tel. +39 0471 353 332  
info@wm-technics.com

[www.wm-on-ice.com](http://www.wm-on-ice.com)



Piste mobili / Eventi



Professionale / Lavoro pesante



Compact



evo