

Compact

ÉLECTRIQUE
LITHIUM
DIESEL



Volume benne à neige
1.8 m³ / compactée 2.25 m³
(63.6 pi³ / compactée 79.5 pi³)



Volume réservoir à eau
600 l (158.5 gal)



Largeur de travail
1,700 mm (66 7/8 po)



Domaine d'utilisation
Patinoires mobiles /
Événements



elmiVome 24h shopping

BIÈRE
BEER

rothoblaas rothoblaas

KAROS
MORAN

FLA
AUGEN
K

LA LAURÉATE DE VOTRE ÉVÉNEMENT

Qu'il s'agisse d'un événement sportif ou d'une piste de patinage sur glace pour un Marché de Noël, peu importe : WM Compact est la machine professionnelle compacte pour le traitement de la glace pour les patinoires mobiles de petites et grandes dimensions. Alors que le puissant moteur diesel convient à une utilisation en plein air, le modèle Électrique avec moteur à courant alternatif sans émissions est l'idéal pour une utilisation en intérieur. Le WM Compact rabote comme une grande machine professionnelle, et est la garantie d'une glace d'excellente qualité sur des surfaces délimitées jusqu'à 1,200 m² (12,912 pi²).



HIGHLIGHT

UN TRAITEMENT DE LA GLACE EFFICACE DE QUALITÉ PROFESSIONNELLE

Le robuste WM Compact est facile à utiliser, maniable et offre au conducteur un très grand confort. Avec son chariot de rabotage qui a fait ses preuves, son brise-neige et sa brosse latérale intégrée, WM Compact assure un traitement de la glace efficace qui se conforme aux standards professionnels prévus. Le résultat ? Une glace d'excellente qualité même sur des surfaces mobiles et délimitées et un plaisir de patiner encore plus grand !





PRÉPARATION DE LA GLACE

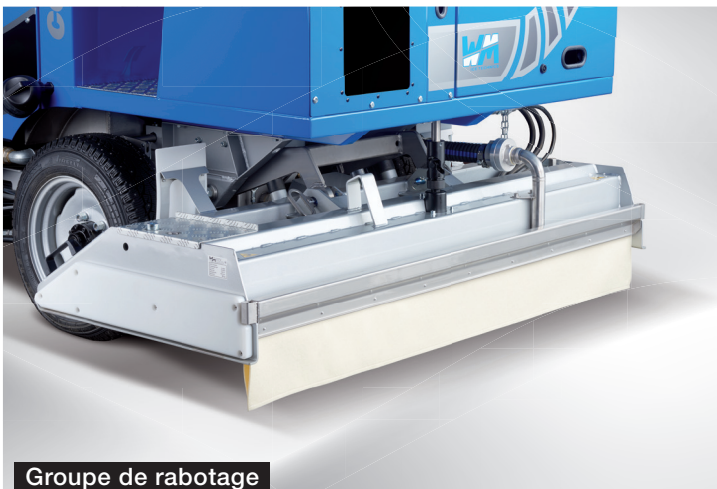

Groupe de rabotage



Volet d'inspection de la benne à neige



Brosse



Benne à neige ouverte

WM Compact est peut-être petit, mais il rabote comme une grande machine professionnelle ! La brosse à actionnement hydraulique assure également le nettoyage des bords. La benne à neige avec revêtement est facile à vider.

600 LITRES (158.5 GALLONS) D'EAU 🇫🇷

ÉNORME PUISSANCE DE RABOTAGE 🇫🇷

FACILITÉ DE VIDAGE 🇫🇷

SERVICE ET ENTRETIEN



Compartiment moteur diesel



Système de remplissage de la batterie

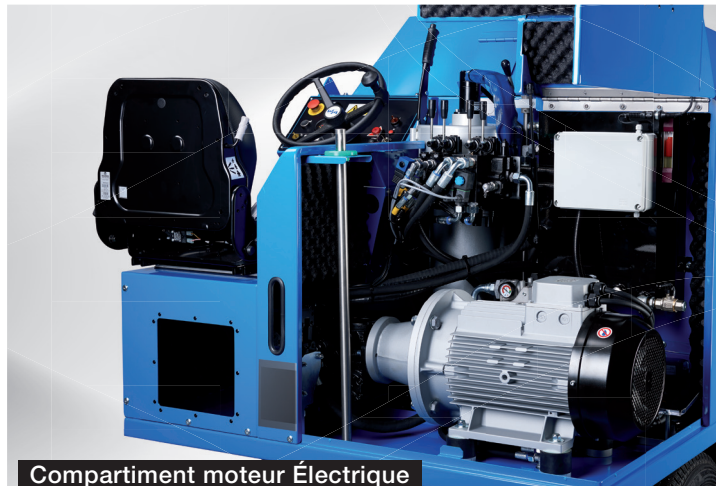

Compartiment moteur Électrique



Facilité de remplacement de la batterie

Tous les endroits de la machine sont facilement accessibles sans aucun besoin de démonter des pièces. Ainsi l'entretien est effectué de façon rapide et économique. Le système de recharge Fronius longue durée de la batterie garantit une haute efficacité énergétique et de faibles coûts de fonctionnement.

- ACCÈS FACILE ET RAPIDE +
- FAIBLES COÛTS D'ENTRETIEN +
- EFFICACITÉ ÉNERGÉTIQUE +

ÉLECTRIQUE / LITHIUM



ÉQUIPEMENT FOURNI



2 lames sur support pour le transport



2 serpillières



2 supports en caoutchouc

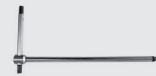

Clé Allen de 6 mm



Clé multi-usage



Jeu de clés Allen



Clé carrosserie



Gants anti-coupure



Pierre à aiguiser



Embrayage Storz D
ø 25



Kit de fusibles



Mode d'emploi

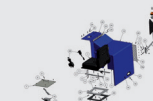

Catalogue de pièces détachées en ligne

DONNÉES TECHNIQUES

Moteur	Moteur asynchrone
Puissance	15 kW
Commande à impulsions	AC Curtis
Tours/minute	900 tours/min
Régime de fonctionnement	1.900 tours/min
Traction	Traction hydraulique intégrale
Vitesse	0 - 12 km/h (0 - 7.5 mph)
Benne à neige	1.7 m ³ (60 pi ³) – compactée 2.1 m ³ (74.2 pi ³)
Réservoir à eau	600 l (158.5 gal) acier inox
Pneumatiques	175 / 70 R 14C 2 rangées de clous

ÉQUIPEMENT STANDARD

Brise-neige
Brosse latérale orientable à actionnement hydraulique
Frein de stationnement
Galet de guidage
Rétroviseur arrière
Phare latéral
Lampe clignotante d'avertissement
Signal sonore pour marche arrière
Moteur asynchrone sans entretien
Indicateurs sur le tableau de bord : niveau eau réservoir, état charge de la batterie, courant absorbé, état du contrôleur moteur
Benne à neige avec revêtement
Contrôle PLC
Siège conducteur à ressorts
Compartiment moteur facilement accessible (capot moteur inclinable)
2 lames
2 serpillières
Set volume de fourniture



Volume benne à neige
1.7 m³ / kompr. 2.1 m³
(60 pi³ / compactée 74.2 pi³)



Volume réservoir à eau
600 l (158.5 gal)



Largeur de travail
1,700 mm (66 7/8 po)



Domaine d'utilisation
Patinoires mobiles /
Événements

DIESEL



ÉQUIPEMENT FOURNI



2 lames sur support pour le transport



2 serpillières



2 supports en caoutchouc



Clé Allen de 6 mm



Clé multi-usage



Jeu de clés Allen



Clé carrosserie



Gants anti-coupe



Pierre à aiguiser



Embrayage Storz D
ø 25 mm (ø 1 po)



Kit de fusibles



Mode d'emploi



Catalogue de pièces détachées en ligne

DONNÉES TECHNIQUES

Moteur	Kohler KDW 1404, 4 cylindres de 1,372 cm ³ (84 po.cu)
Puissance	25.60 CV (18.80 kW) - 2,700 tours/min
Couple maxi	66.50 Nm (49 lb-ft) - 2,000 tours/min
Régime de fonctionnement	2,600 tours/min
Réservoir	27 litres (7.1 gal) diesel
Traction	Traction intégrale hydraulique réglable en continu
Vitesse	0 - 12 km/h (0 - 7.5 mph)
Benne à neige	1.8 m ³ (63.6 pi ³) – compactée 2.25 m ³ (79.5 pi ³)
Réservoir à eau	600 l (158.5 gal) acier inox
Poids à vide	1,650 kg (3,637 lbs) (équipement de série)
Pneumatiques	175 / 70 R 14C 2 rangées de clous

ÉQUIPEMENT STANDARD

Brise-neige
Brosse latérale orientable à actionnement hydraulique
Frein de stationnement
Galet de guidage
Échangeur de chaleur huile hydraulique
Rétroviseur arrière
Phare latéral
Lampe clignotante d'avertissement
Signal sonore pour marche arrière
Indicateurs tableau de bord :
niveau eau réservoir, niveau carburant, tours moteur avec voyants de contrôle
Benne à neige avec revêtement
Contrôle PLC
Siège conducteur à ressorts
Compartiment moteur facilement accessible (capot moteur inclinable)
2 lames
2 serpillières
Set volume de fourniture



Volume benne à neige

1.8 m³ / kompr. 2.25 m³
(63.6 pi³ / compactée 79.5 pi³)



Volume réservoir à eau

600 l (158.5 gal)



Largeur de travail

1,700 mm (66 7/8 po)



Domaine d'utilisation

Patinoires mobiles /
Événements

EN OPTION

Installation d'aspiration

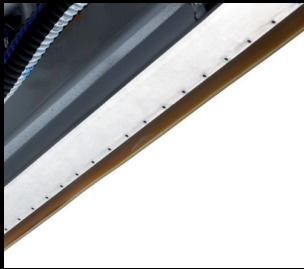

Barre d'aspiration

Installations de lavage



Station de lavage de la vis verticale

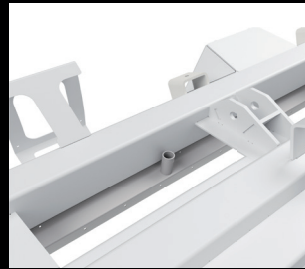

Station de lavage de la vis horizontale

Visibilité & Sécurité



Rétroviseur latéral avant gauche



Rétroviseur latéral avant droit

Confort



Chauffage siège Assise



Vanne d'arrêt Acquastop avec relais temporisé

Éclairage



Phares avant

Personnalisation



Changement couleur carrosserie
Vernissage teinte unie RAL



Changement couleur cadre et de groupe de rabotage
Vernissage teinte unie RAL



Car wrapping

Assistance



Chariot batterie



Système de remplissage eau batterie



Roue de secours 14"



Clé en croix



Cric levage 3t



Kit outils



Câble de diagnostic Contrôleur



Câble de diagnostic BMS



Access BMU Battery-Monitoring-Unit

Équipement accessoire



Peigne Curling bavarois

ENCOMBREMENT

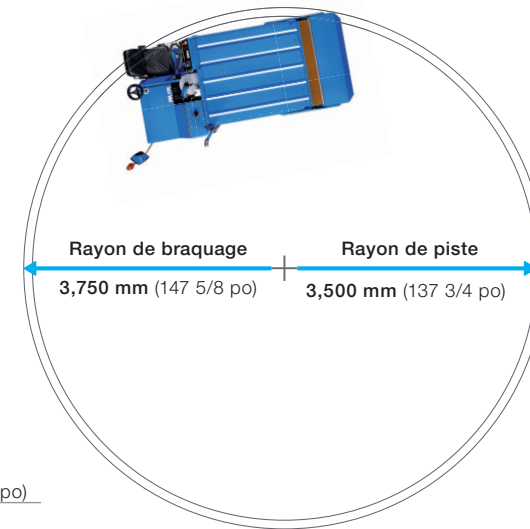
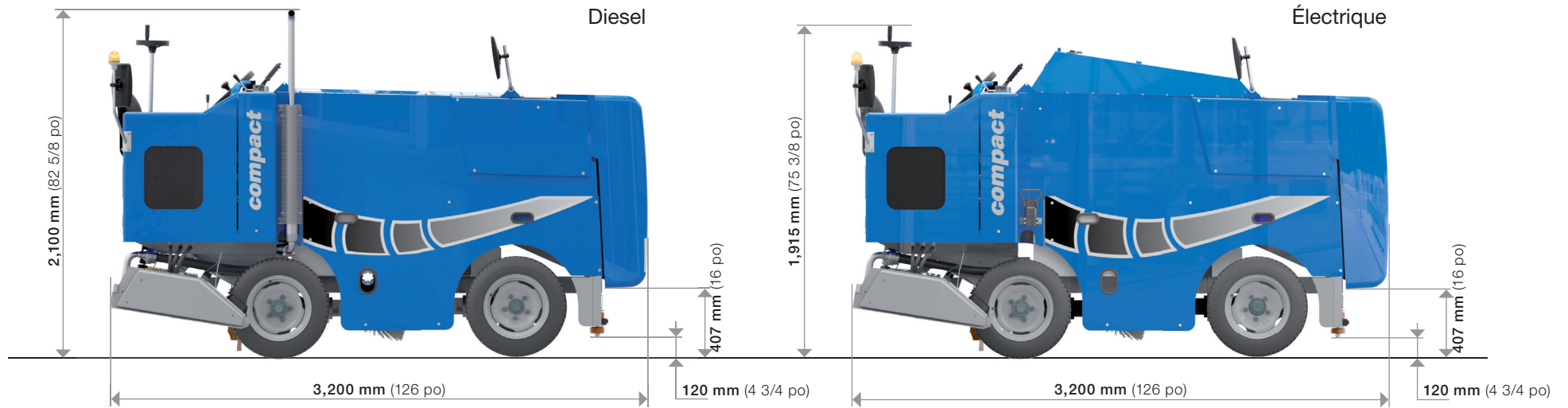



WM COMPACT DIESEL





NOS VALEURS PILIERS

Facilité d'utilisation

L'utilisation de composants de grande qualité et un design étudié minutieusement permettent des interventions d'assistance simples et réduites au minimum.



Garantie de qualité

WM Compact est un produit développé, fabriqué et assemblé dans nos établissements. De cette manière nous pouvons garantir la meilleure qualité et la ponctualité des délais de livraison.



Manuel d'instructions détaillé

Toutes les informations sur l'application et les interventions d'assistance, ainsi que les préconisations de sécurité sont reportées dans le manuel d'instructions.

La bonne pièce de rechange à tout moment

Les pièces de rechange peuvent être commandées facilement et commodément sur notre portail en ligne. En utilisant le numéro de série et l'image numérique, vous trouverez la pièce dont vous avez besoin en un seul clic.

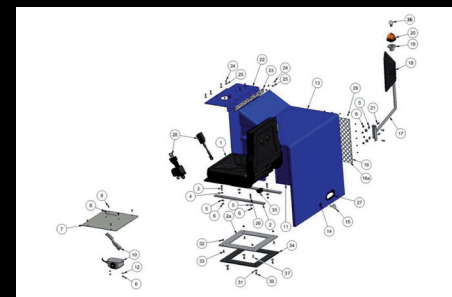

Assistance et support

Notre équipe de techniciens, capillaire et internationale, suit constamment une mise à niveau et sera heureuse de vous aider en cas de besoin.

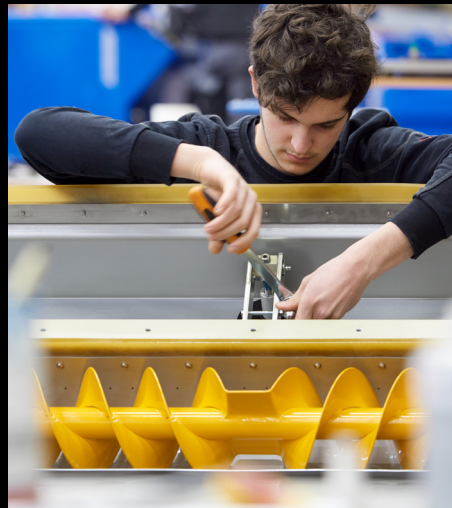

Construction en série

Toutes les machines WM technics sont construites en série. Nous savons donc quels composants ont été utilisés pour chaque série, et en cas de besoin, nous vous fournirons toujours la bonne pièce détachée. Nous sommes aussi à même d'adapter très facilement certains équipements optionnels, même après des années.

Conscience de la qualité

De la production de chaque pièce jusqu'au contrôle final de qualité, un traçage précis de chaque phase peut être réalisé. Chaque collaborateur est hautement qualifié, chacun dans sa spécialité, et réalise son activité de manière consciencieuse. Ceci est un avantage pour nos clients, qui recevront un produit d'une technique accomplie, réalisé selon des standards de qualité les plus élevés.





www.wm-on-ice.com
Italy

En Amérique du Nord, WM ice technics s'appuie sur les partenaires de distribution suivants :



Autoworq
Montreal (Québec)
Phone 1-866-973-1333
www.autoworq.com



LSK Enterprises
Virginia Beach (VA)
Phone 1-757-366-0166
www.lskenterprises.com



Outdooricerinks.com
Strongsville (OH)
Phone 1-440-628-7979
www.outdooricerinks.com



Patinoires mobiles / Événements

Professionnel / Lourdes charges



Compact



evo